

Der Lager-Berater

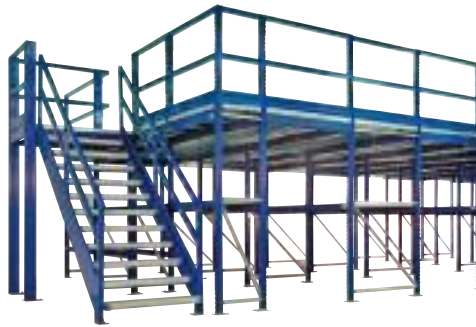

Für Sie nach Mass geplant



Stark in Lagertechnik



erma - regale

Gestelle · Transportgeräte · Displays

Moosmattstrasse 6 · 8953 Dietikon · 044 740 29 91 · www.erma.ch

Schraubenlose steckbare Metallregale

10.3



Der Test beweist, wie stark die Tablare sind!
 Oben die normale Tablarbelastung!
 Unten total überladen, ohne dass die Träger durchbrechen!

ISO 9002: Zertifiziertes Qualitäts Sicherungs-System









Grund- und Anbauelemente mit Kunststofffüßen

10.4





Wir empfehlen Ihnen pro Rahmen 2 Abdeckkappen Nr. 68055 à Fr. 1.80 zu bestellen!

Super 1 verzinkt				Grundfeld 		Anbaufeld 		Grundfeld 		Anbaufeld 	
Tablarmasse:	Tabl.			Bestell-Nr.	Preis Fr.	Bestell-Nr.	Preis Fr.	Bestell-Nr.	Preis Fr.	Bestell-Nr.	Preis Fr.
Länge	Tiefe	mm	kg								
900	320	280	19.90	N409312	157.60	N409311	118.60	N509312	177.50	N509311	138.50
900	400	235	22.40	N409412	172.40	N409411	131.-	N509412	194.80	N509411	153.40
900	500	185	25.10	N409512	188.-	N409511	144.20	N509512	213.10	N509511	169.30
900	600	150	27.60	N409612	202.-	N409611	156.20	N509612	229.60	N509611	183.80
1200	320	205	26.40	N412312	183.50	N412311	144.60	N512312	210.-	N512311	171.-
1200	400	205	29.60	N412412	201.20	N412411	159.80	N512412	230.80	N512411	189.40
1200	500	205	33.20	N412512	220.40	N412511	176.60	N512512	253.60	N512511	209.80
1200	600	205	36.40	N412612	237.20	N412611	191.40	N512612	273.60	N512611	227.80
1500	320	145	33.10	N415312	210.40	N415311	171.40	N515312	243.50	N515311	204.50
1500	400	145	37.20	N415412	231.60	N415411	190.20	N515412	268.80	N515411	227.40
1500	500	145	41.70	N415512	254.40	N415511	210.60	N515512	296.10	N515511	252.30
1500	600	145	45.80	N415612	274.80	N415611	229.-	N515612	320.60	N515611	274.80

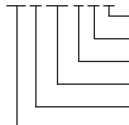



Die Kunststoff-Füße sind im Preis inbegriffen, gilt nur für die Bestell-Nr. auf dieser Blattseite 10.4

N515612 = Codeschlüssel:

 Rahmen 2 Stück
 Rahmenhöhe 1972 mm
 Tiefe 600 mm
 Tablariänge 1500 mm
 Anzahl Tablare
 Normal = Super 1

Super 1 verzinkt				Grundfeld 		Anbaufeld 		Grundfeld 		Anbaufeld 	
Tablarmasse:	Tabl.			Bestell-Nr.	Preis Fr.	Bestell-Nr.	Preis Fr.	Bestell-Nr.	Preis Fr.	Bestell-Nr.	Preis Fr.
Länge	Tiefe	mm	kg								
900	320	280	19.90	N509322	195.70	N509321	147.60	N609322	215.60	N609321	167.50
900	400	235	22.40	N509422	214.20	N509421	163.10	N609422	236.60	N609421	185.50
900	500	185	25.10	N509522	233.70	N509521	179.60	N609522	258.80	N609521	204.70
900	600	150	27.60	N509622	251.20	N509621	194.60	N609622	278.80	N609621	222.20
1200	320	205	26.40	N512322	228.20	N512321	180.10	N612322	254.60	N612321	206.50
1200	400	205	29.60	N512422	250.20	N512421	199.10	N612422	279.80	N612421	228.70
1200	500	205	33.20	N512522	274.20	N512521	220.10	N612522	307.40	N612521	253.30
1200	600	205	36.40	N512622	295.20	N512621	238.60	N612622	331.60	N612621	275.-
1500	320	145	32.10	N515322	256.70	N515321	208.60	N615322	294.80	N615321	246.70
1500	400	145	36.20	N515422	283.20	N515421	232.10	N615422	325.40	N615421	274.30
1500	500	145	40.70	N515522	311.70	N515521	257.60	N615522	358.40	N615521	304.30
1500	600	145	44.80	N515622	342.20	N515621	285.60	N615622	388.-	N615621	331.40

Wir empfehlen Ihnen pro Rahmen 2 Abdeckkappen Nr. 68055 à Fr. 1.80 zu bestellen!

Super 2 verzinkt				Grundfeld 		Anbaufeld 		Grundfeld 		Anbaufeld 	
Tablarmasse:	Tabl.			Bestell-Nr.	Preis Fr.	Bestell-Nr.	Preis Fr.	Bestell-Nr.	Preis Fr.	Bestell-Nr.	Preis Fr.
Länge	Tiefe	mm	kg								
900	320	305	22.10	MX509312	213.50	MX509311	162.-	MX609322	251.80	MX609321	192.20
900	400	235	24.60	MX509412	231.60	MX509411	177.30	MX609422	273.60	MX609421	210.60
900	500	185	27.30	MX509512	250.70	MX509511	193.60	MX609522	296.60	MX609521	230.20
900	600	150	29.80	MX509612	269.-	MX509611	209.-	MX609622	318.40	MX609621	248.60
900	800	230	46.10	MX509812	363.10	MX509811	296.80	MX609822	431.40	MX609821	354.-
1200	320	275	29.20	MX512312	249.-	MX512311	197.50	MX612322	294.40	MX612321	234.80
1200	400	275	32.40	MX512412	270.60	MX512411	216.30	MX612422	320.40	MX612421	257.40
1200	500	260	36.-	MX512512	294.20	MX512511	237.10	MX612522	348.80	MX612521	282.40
1200	600	210	39.20	MX512612	316.-	MX512611	256.-	MX612622	374.80	MX612621	305.-
1200	800	250	60.80	MX512812	436.60	MX512811	370.30	MX612822	519.60	MX612821	442.20
1500	320	175	35.70	MX515312	281.50	MX515311	230.-	MX615322	333.40	MX615321	273.80
1500	400	175	39.80	MX515412	307.60	MX515411	253.30	MX615422	364.80	MX615421	301.80
1500	500	175	44.30	MX515512	335.70	MX515511	278.60	MX615522	398.60	MX615521	332.20
1500	600	175	48.40	MX515612	362.-	MX515611	302.-	MX615622	430.-	MX615621	360.20
1500	800	160	75.50	MX515812	510.10	MX515811	443.80	MX615822	607.80	MX615821	530.40

Komplette Seitenteile, Super 1+2+3 (ohne Füsse) 10.5

Rahmen bestehend aus Pfosten und Traversen + X-Trav. unmontiert	Rahmenmasse			Super 1 Belastbarkeit pro Rahmen bis 1200 kg		2+3 Traversen X-Traversen		Super 2 mit X-Trav. Belastbarkeit pro Rahmen bis 2000 kg		Super 3 mit X-Trav. Belastbarkeit pro Rahmen bis 3600 kg		
	Tiefe T mm	Höhe H mm	Traversen	Bestell-Nr.	Preis Fr./Stk.	Traversen	X-Traversen	Bestell-Nr.	Preis Fr./Stk.	Bestell-Nr.	Preis Fr./Stk.	
Füsse + Abdeckkappen extra bestellen: Best.-Nr. Fr. Kunststofffuss KF 1.80 Metallfuss MF 2.20 Abdeckkappe 68055 1.80	320	1972	4	NS 319	35.40	3	2	MSX 319	47.90	SSX 319	67.90	
	320	2500	5	NS 325	44.50	4	2	MSX 325	56.-	SSX 325	84.-	
	320	3028 ®	6	NS 330	52.60	4	4	MSX 330	70.60	SSX 330	98.60	
	320	3424 ®	7	-	-	4	6	MSX 334	83.20	SSX 334	115.20	
	320	3952 ®	8	-	-	3	8	-	-	SSX 339	127.70	
	400	1972	4	NS 419	37.80	3	2	MSX 419	50.70	SSX 419	70.70	
	400	2500	5	NS 425	47.50	4	2	MSX 425	59.40	SSX 425	87.40	
	400	3028 ®	6	NS 430	56.20	4	4	MSX 430	75.-	SSX 430	103.-	
	400	3424 ®	7	-	-	4	6	MSX 434	88.60	SSX 434	120.60	
	400	3952 ®	8	-	-	3	8	-	-	SSX 439	133.50	
400	4480 ®	9	-	-	3	10	-	-	SSX 444	157.10		
400	5008 ®	10	-	-	3	12	-	-	SSX 450	174.70		
Vormontagen Rahmen NS: H=1972 Fr. 7.- ab 2500 mm Fr. 8.- inkl. versandbereit zu stellen.	500	1972	4	NS 519	40.20	3	2	MSX 519	53.50	SSX 519	73.50	
	500	2500	5	NS 525	50.50	4	2	MSX 525	62.80	SSX 525	90.80	
	500	3028 ®	6	NS 530	59.80	4	4	MSX 530	79.40	SSX 530	107.40	
	500	3424 ®	7	-	-	4	6	MSX 534	94.-	SSX 534	126.-	
	500	3952 ®	8	-	-	3	8	-	-	SSX 539	139.30	
	500	4480 ®	9	-	-	3	10	-	-	SSX 544	163.90	
	500	5008 ®	10	-	-	3	12	-	-	SSX 550	182.50	
	Vormontagen Rahmen MSX: H=1972 Fr. 9.- ab 2500 mm Fr. 10.- inkl. versandbereit zu stellen.	600	1972	4	NS 619	42.20	3	2	MSX 619	56.40	SSX 619	76.40
		600	2500	5	NS 625	53.-	4	2	MSX 625	66.20	SSX 625	94.20
		600	3028 ®	6	NS 630	62.80	4	4	MSX 630	84.20	SSX 630	112.20
600		3424 ®	7	-	-	4	6	MSX 634	100.20	SSX 634	132.20	
Zwischenhöhen: Man nehme den nächsthöheren Rahmen, plus 10% Zuschlag.	600	3952 ®	8	-	-	3	8	-	-	SSX 639	146.40	
	600	4480 ®	9	-	-	3	10	-	-	SSX 644	172.40	
	600	5008 ®	10	-	-	3	12	-	-	SSX 650	192.40	
	Pfosten kürzen netto Fr. 7.-	800	1972	5	NS 819	52.50	3	2	MSX 819	62.70	SSX 819	82.70
800		2500	6	NS 825	64.40	4	2	MSX 825	73.80	SSX 825	101.80	
800		3028 ®	7	NS 830	75.70	4	4	MSX 830	94.20	SSX 830	122.20	
800		3424 ®	8	-	-	4	6	MSX 834	112.60	SSX 834	144.60	
800		3952 ®	9	-	-	3	8	-	-	SSX 839	159.90	
800	4480 ®	10	-	-	3	10	-	-	SSX 844	188.30		
800	5008 ®	11	-	-	3	12	-	-	SSX 850	210.70		



Die Frage: Welches Super: 1, 2 oder 3 ist zu verwenden ?

Super 1, für Feldlast 1200 kg
- Für private Regalanlagen
- Für Archivanlagen
Stahlblech: 1.0 mm

Super 2, für Feldlast 2000 kg
- Für Industrie und Gewerbe
- Für Höhen bis 3.40 Meter
- Für leichte Verschiebe-Anlagen
Stahlblech: 1.2 mm

Super 3, für Feldlast 3600 kg
- Für sehr hohe Tablarbelastungen
- Für Höhen bis 5.00 Meter
- Für Doppelstock-Regalanlagen
Stahlblech: 1.5 mm

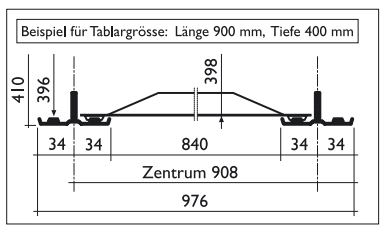

Einhängeraster:
Alle 33 mm.

Super 2 + Super 3
® = Rohrtraverse mit Stahlfuss schwer für Höhen ab 3028 mm

Stahlfuss schwer
Best-Nr. **67006** à Fr. **5.60**

Rohrtraversen extra, siehe Tabelle auf Blatt 10.7

Gangzeichen: GAZ à Fr. 9.50
als Lagersektionen weiss, unbeschriftet
B=150 x H=100 mm

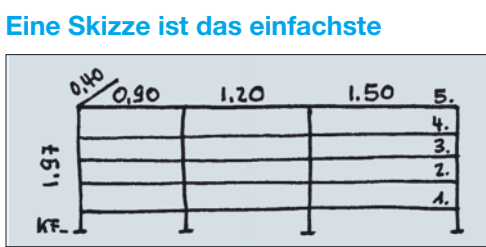

Regalansicht Super 1 ohne X-Traversen!



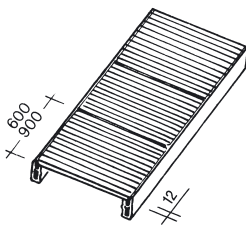

Regalböden bestehend aus Längsträgern und Bodenpaneelen	Paneele			Super 1			Super 2			Super 3			
	Länge mm	Tiefe mm	Paneele	Trag- kraft kg	Bestell- Nr.	Preis Fr.	Trag- kraft kg	Bestell- Nr.	Preis Fr.	Trag- kraft kg	Bestell- Nr.	Preis Fr.	
 <p>Info: Archivboxen Tiefe 330 mm Ordner Tiefe 290 mm</p> <p>Bitte beachten Sie: Tablartiefe Paneele 320 - 600 mm H=12 mm 800 mm H=25 mm</p> <p>Die Paneele H=25 mm ist 300 mm breit.</p>	900	320	1	280	NT 932	19.90	305	MT 932	22.10	305	ST 932	24.70	
	900	400	1	235	NT 940	22.40	235	MT 940	24.60	235	ST 940	27.20	
	900	500	1	185	NT 950	25.10	185	MT 950	27.30	185	ST 950	29.90	
	900	600	1	150	NT 960	27.60	150	MT 960	29.80	150	ST 960	32.40	
	900	800	3	230	NT 980	43.90	230	MT 980	46.10	230	ST 980	48.70	
	1200	320	2	205	NT 1232	26.40	275	MT 1232	29.20	320	ST 1232	32.40	
	1200	400	2	205	NT 1240	29.60	275	MT 1240	32.40	320	ST 1240	35.60	
	1200	500	2	205	NT 1250	33.20	260	MT 1250	36.-	260	ST 1250	39.20	
	1200	600	2	205	NT 1260	36.40	210	MT 1260	39.20	210	ST 1260	42.40	
	1200	800	4	180	NT 1280	58.-	250	MT 1280	60.80	290	ST 1280	64.-	
	1500	320	2	145	NT 1532	33.10	175	MT 1532	35.70	205	ST 1532	40.50	
	1500	400	2	145	NT 1540	37.20	175	MT 1540	39.80	205	ST 1540	44.60	
	1500	500	2	145	NT 1550	41.70	175	MT 1550	44.30	205	ST 1550	49.10	
	1500	600	2	145	NT 1560	45.80	175	MT 1560	48.40	205	ST 1560	53.20	
	1500	800	5	130	NT 1580	72.90	160	MT 1580	75.50	180	ST 1580	80.30	
	1800	320	2	-	-	-	-	-	-	-	140	ST 1832	47.60
	1800	400	2	-	-	-	-	-	-	-	140	ST 1840	52.60
	1800	500	2	-	-	-	-	-	-	-	140	ST 1850	58.-
1800	600	2	-	-	-	-	-	-	-	140	ST 1860	63.-	
1800	800	6	-	-	-	-	-	-	-	140	ST 1880	95.60	

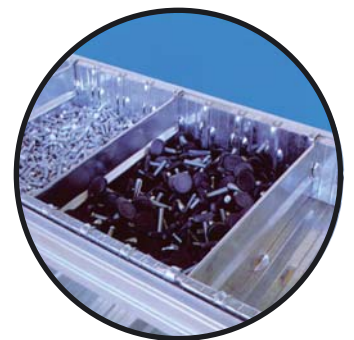

Sendzimirverzinktes Stahlblech

Die Idee mit den modularen Lagerwannen ist ein richtiger Verkaufsschlager geworden!

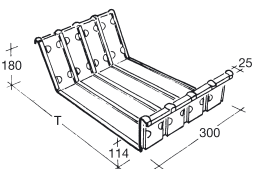

Lagerwannen bestehend aus Längsträgern und Einlegeschaln	Paneele			Super 1			Super 2			Super 3			
	Länge mm	Tiefe mm	Paneele	Trag- kraft kg	Bestell- Nr.	Preis Fr.	Trag- kraft kg	Bestell- Nr.	Preis Fr.	Trag- kraft kg	Bestell- Nr.	Preis Fr.	
<p>Trennwände extra bestellen, siehe unten</p>  <p>Einzel-Schalen-Element:</p>  <p>Beispiel: 1 Lagerwanne Länge 900 benötigt 3 Einlegeschaln.</p>	900	320	3	280	NE 932 N	40.30	305	ME 932 N	42.50	305	SE 932 N	45.10	
	900	400	3	235	NE 940 N	43.60	235	ME 940 N	45.80	235	SE 940 N	48.40	
	900	500	3	185	NE 950 N	46.90	185	ME 950 N	49.10	185	SE 950 N	51.70	
	900	600	3	150	NE 960 N	50.20	150	ME 960 N	52.40	150	SE 960 N	55.-	
	900	800	3	230	NE 980 N	56.80	230	ME 980 N	59.-	230	SE 980 N	61.60	
	1200	320	4	205	NE 1232 N	53.20	275	ME 1232 N	56.-	320	SE 1232 N	59.20	
	1200	400	4	205	NE 1240 N	57.60	275	ME 1240 N	60.40	320	SE 1240 N	63.60	
	1200	500	4	205	NE 1250 N	62.-	260	ME 1250 N	64.80	260	SE 1250 N	68.-	
	1200	600	4	205	NE 1260 N	66.40	210	ME 1260 N	69.20	210	SE 1260 N	72.40	
	1200	800	4	180	NE 1280 N	75.20	250	ME 1280 N	78.-	290	SE 1280 N	81.20	
	1500	320	5	145	NE 1532 N	66.90	175	ME 1532 N	69.50	205	SE 1532 N	74.30	
	1500	400	5	145	NE 1540 N	72.40	175	ME 1540 N	75.-	205	SE 1540 N	79.80	
	1500	500	5	145	NE 1550 N	77.90	175	ME 1550 N	80.50	205	SE 1550 N	85.30	
	1500	600	5	145	NE 1560 N	83.40	175	ME 1560 N	86.-	205	SE 1560 N	90.80	
	1500	800	5	130	NE 1580 N	94.40	160	ME 1580 N	97.-	180	SE 1580 N	101.80	
	1800	320	6	-	-	-	-	-	-	-	140	SE 1832 N	88.40
	1800	400	6	-	-	-	-	-	-	-	140	SE 1840 N	95.-
	1800	500	6	-	-	-	-	-	-	-	140	SE 1850 N	101.60
1800	600	6	-	-	-	-	-	-	-	140	SE 1860 N	108.20	
1800	800	6	-	-	-	-	-	-	-	140	SE 1880 N	121.40	
Trennwände	-	320	-	T 32 N	2.70	Träger Super 3 G und Paneele SGB mit höheren Belastungen siehe Blatt 10.8 SG 15 = 640 kg SG 18 = 530 kg, je Träger-Paar							
	-	400	-	T 40 N	3.70								
	-	500	-	T 50 N	4.70								
	-	600	-	T 60 N	5.80								
	-	800	-	T 80 N	7.70								

Pfosten Einzelne Pfosten für Ersatz- oder Spezialkonstruktionen. Pfostenbreite 68 mm	Schnittmasse: 124 mm 1048 mm 3160 mm 256 mm 1180 mm 3292 mm 388 mm 1312 mm 3424 mm/L 520 mm 1444 mm 3556 mm 652 mm 1576 mm 3688 mm 784 mm 1708 mm 3820 mm 916 mm/L 1840 mm 3952 mm/L 1972 mm/L 4048 mm 2104 mm 4216 mm 2236 mm 4348 mm 2368 mm 4480 mm 2500 mm/L 4612 mm 2632 mm 4744 mm 2764 mm 4876 mm 2896 mm 5008 mm 3028 mm/L 5140 mm	Standard Höhen mm	Super 1		Super 2		Super 3	
			Bestell-Nr.	Fr./Stk.	Bestell-Nr.	Fr./Stk.	Bestell-Nr.	Fr./Stk.
		916	NP 09	11.50	-	-	-	-
		1972	NP 19	13.50	MP 19	18.50	SP 19	28.50
		2500	NP 25	17.-	MP 25	21.50	SP 25	35.50
		3028	NP 30	20.-	MP 30	26.50	SP 30	40.50
		3424	-	-	MP 34	30.50	SP 34	46.50
		3952	-	-	-	-	SP 39	51.50
		4480	-	-	-	-	SP 44	60.50
		5008	-	-	-	-	SP 50	66.50

Beachten Sie: Zwischenhöhen von Pfosten.
10% Zuschlag auf den nächst grösseren Standardpfosten.
Pfosten kürzen Fr. 7.- netto

Traversen	Bestell-Nr.			Tiefe mm	Fr./Stk.	Diagonaltraversen QX		
	Bestell-Nr.	Tiefe mm	Fr./Stk.			Bestell-Nr.	Tiefe mm	Fr./Stk.
	Q 32	320	2.10	QX 32	320	2.30		
	Q 40	400	2.70	QX 40	400	2.80		
	Q 50	500	3.30	QX 50	500	3.30		
	Q 60	600	3.80	QX 60	600	4.-		
	Q 70	700	4.60	QX 70	700	4.60		
	Q 80	800	5.10	QX 80	800	5.20		

Stahlfuss schwer für Super 2+3

67006
Montage Fr. 4.-/extra

Bestell-Nr.	Fr./Stk.
67006 Für Einzelpfosten	5.60
Tilca 08	3.-

Stahlfuss inkl. Schrauben
QF Traverse extra bestellen!

Anwendung der Rahmentraversen:
- bei Rahmen 3028 mm und höher
- bei Bühnenkonstruktionen
- für Deckenbefestigung, Blatt 10.10

Rahmentraverse für schweren Stahlfuss muss ab Rahmenhöhe @ 3028 mm montiert werden

Für Super 2 + Super 3

Bestell-Nr.	Tiefe mm	Fr./Stk.
QF 32	320	2.40
QF 40	400	2.90
QF 50	500	3.40
QF 60	600	4.10
QF 70	700	4.70
QF 80	800	5.30

Paneelen, bis Tiefe 700 mm H=12 mm, Tiefe 800 mm H=25 mm

Bestell-Nr.	Pannee H=12		Bestell-Nr.	Pannee H=12	
	Tiefe mm	Fr./Stk.		Tiefe mm	Fr./Stk.
B 32/60	320	6.80	B 32/90	320	9.90
B 40/60	400	8.40	B 40/90	400	12.40
B 50/60	500	10.20	B 50/90	500	15.10
B 60/60	600	11.80	B 60/90	600	17.60
B 70/60*	700	15.10	B 70/90*	700	22.10
Pannee H=25					
B 80/30	800	11.30			

Füsse und Abdeckkappen

67005 Kann auch als Fuss verwendet werden

68055

KF UP MF

Bestell-Nr. Fr./Stk.

KF	Kunststoff-Fuss	1.80
MF	Metalfuss	2.20
UP	Unterlegeplatte	1.40
68055	Abdeckkappe	1.80
67005	Doppelabdeckkappe	2.20

Abteilm Mauerbefestigung Doppelregalverbinder Trägersicherungs-Clips





67302 MB

67301

67017 nur für Doppelregale

67016

Bestell-Nr.	Länge mm	Fr./Stk.	
Abteilm horizontal	67301	500	15.-
Abteilm vertikal	67302	500	15.-
Mauerbefestigung	MB	-	9.40
Doppelregalverb.	EK	-	5.40
Trägersicherung	67016	-	-60
PVC Sicherung	67017	-	-60

Längsträger	Länge mm	Super 1 		Super 2 		Super 3 		Super 3 G 	
		Materialdicke 1 mm	Fr./Stk.	Materialdicke 1.2 mm	Fr./Stk.	Materialdicke 1.5 mm	Fr./Stk.	H=80 mm	Fr./Stk.
	600	NL 60	4.40	-	-	-	-	-	-
	900	NL 90	5.-	ML 90	6.10	SL 90	7.40	-	-
	1200	NL 12	6.40	ML 12	7.80	SL 12	9.40	-	-
	1500	NL 15	8.20	ML 15	9.50	SL 15	11.90	SG 15	19.90
	1800	-	-	-	-	SL 18	13.90	SG 18	23.90

Lagerkörbe, bestehend aus Längsträger und Einlegekörbe

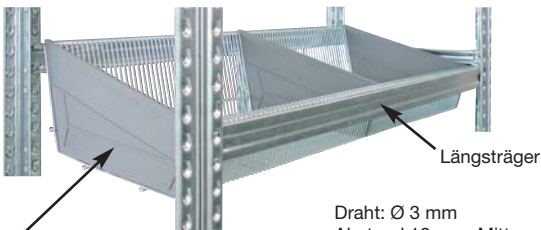

Draht: Ø 3 mm
Abstand 10 mm, Mitte zu Mitte

Trennwände extra, aus PVC grau
Bestell-Nr. TPVC 40 à Fr. 4.-/Stk.

Codierung: NEG: N=Super 1 / E=Einlage / G=Gitterrost!

Korb:	Trag-	Super 1	Super 2	Super 3
Länge	Tiefe	Bestell-	Bestell-	Bestell-
mm	mm	Nr.	Nr.	Nr.
900	400	NEG 940	MEG 940	SEG 940
1200	400	NEG 1240	MEG 1240	SEG 1240
1500	400	NEG 1540	MEG 1540	SEG 1540
1800	400	-	-	SEG 1840
		Preis Fr.	Preis Fr.	Preis Fr.
		48.60	50.80	53.-
		64.40	67.20	70.-
		81.-	83.60	88.-
		-	-	105.-

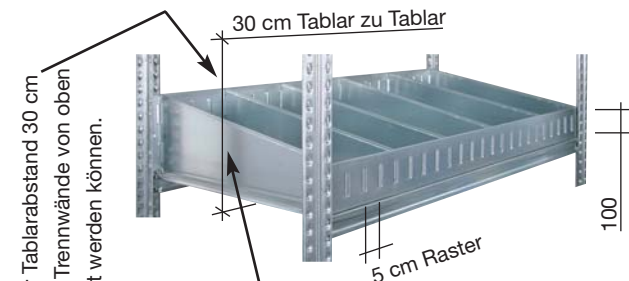

30 cm Tablar zu Tablar

Minimale Tablarabstand 30 cm damit die Trennwände von oben eingesetzt werden können.

Einfach 10 Loch Abstand freilassen, Tablar zu Tablar!

5 cm Raster

Tiefe

Fachaufteilungen

Front- + Rückwände

Bestell-Nr.	Höhe x Länge	Fr./Stk.
64101	100 x 900	9.70
64104*	100 x 1000	10.20
64107	100 x 1200	11.20
64110	100 x 1500	12.70
64113	200 x 900	12.20
64116*	200 x 1000	13.20
64119	200 x 1200	15.20
64122	200 x 1500	19.20

Trennwände, verzinkt

Bestell-Nr.	Tiefe mm	Fr./Stk.
67181	320	4.70
67184	400	5.20
67187	500	6.20
67190	600	7.70
67192	700	9.50
67194	800	11.20

Klammern, für die Einlage von Holztablaren (880x352)

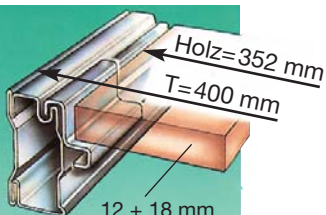

Paneelen-Info, Länge

600 + 900

Tiefe

Bodenpaneele

H=12 bis Tiefe 600 mm
H=25 ab Tiefe 800 mm

Artikel-Nr. 67025 à Fr. 1.40 pro Holztablar benötigt man 4 Stück, ab 1.20 m = 6 Stück

Einlegesohlen / Trennwände

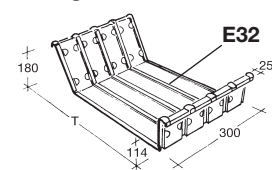

E32

hintere Träger 2 Lochungen höher einhängen

Bestell-Nr.	Tiefe mm	Fr./Stk.
E 32 N	320	10.10
E 40 N	400	11.20
E 50 N	500	12.30
E 60 N	600	13.40
E 70 N*	700	14.50
E 80 N	800	15.60

Bestell-Nr.	Tiefe mm	Fr./Stk.
T 32 N	320	2.70
T 40 N	400	3.70
T 50 N	500	4.70
T 60 N	600	5.80
T 70 N*	700	7.-
T 80 N	800	7.70

Verhindert das Herauspringen von Lagerwannen und Fachböden

Clips für Lagerwannen

Bestell-Nr.	Fr./Stk.
CFB	-60

Durchschiebe-Sicherung für Tablare S1 - S3

Der Metallstreifen verhindert das Durchschieben von Gegenständen

Bestell-Nr.	Länge x Höhe mm	Fr./Stk.
DSS90	900 x 50	8.-
DSS12	1200 x 50	9.80
DSS15	1500 x 50	12.-
DSS18*	1800 x 50	15.50

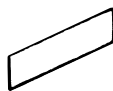

Auf den Träger steckbare Beschriftungshalter inkl. Papier

im äusseren Trägerbereich nicht möglich

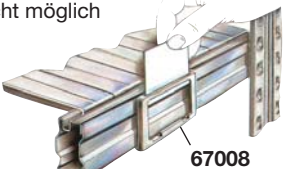

67008

Bringt Ordnung in Betrieb

Bestell-Nr.	VE	Fr./Stk.
67008	200	1.40

Magnetetiketten mit Papier + Folie



Bestell-Nr.	Artikel	Grösse mm	Packmenge	Fr./Stk.
MZ2075	472	20 x 75	100	1.25
MZ2575	473	25 x 75	100	1.30
MZ3075	474	30 x 75	100	1.35
MZ3010	484	30 x 100	100	1.45
MZ4010	486	40 x 100	100	1.60
MZ5015	498	50 x 150	100	2.10



Verschiebe-Trennwände sind praktische Tablarunterteilungen.

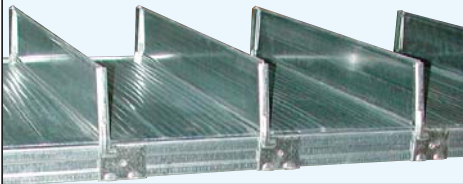

Optimale Tablar-ausnutzung

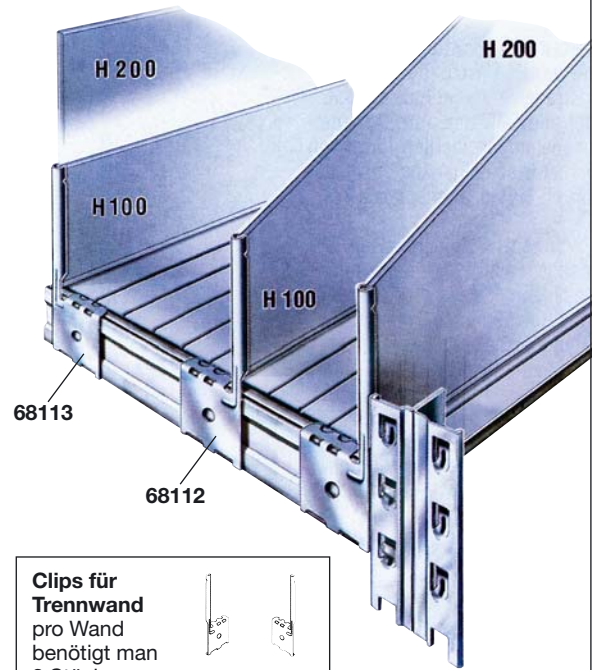

Trennwand-Einsatz

Bestell-Nr.	H	parallel	
		Tiefe	Fr./Stk.
VP 32-100	320	320	4.70
VP 40-100	400	320	5.90
VP 50-100	500	320	7.40
VP 60-100	600	320	8.80
VP 70-100	700	320	10.30
VP 80-100	800	320	11.70

VP 32-200	320	400	9.30
VP 40-200	400	400	11.70
VP 50-200	500	400	14.70
VP 60-200	600	400	17.60
VP 70-200	700	400	20.60
VP 80-200	800	400	23.60

Trennwand-Einsatz

Bestell-Nr.	Tiefe	trapez	
		Fr./Stk.	
VT 32	320	320	6.90
VT 40	400	320	7.90
VT 50	500	320	9.30
VT 60	600	320	10.70
VT 70	700	320	12.10
VT 80	800	320	13.40

Clips für Trennwand pro Wand benötigt man 2 Stück

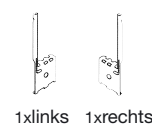

Bestell-Nr.		Fr./Stk.
68112	rechts	2.-
68113	links	2.-

Teleskop-Rohrprofil \varnothing 18 mm (besteht aus 2 Elementen) zur Fachunterteilung für Rohre, Auspufftöpfe und andere Gegenstände

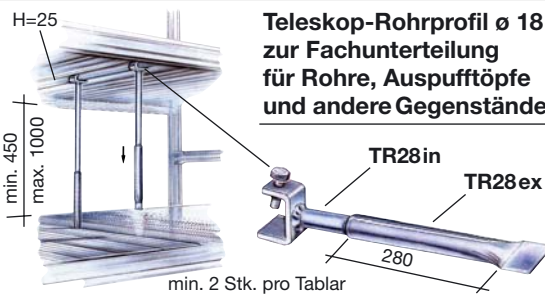

Bestell-Nr.	Länge mm	Fr./Stk
TR 28in	280	5.50
TR 28ex	280	5.50
TR 56in	560	10.70
TR 56ex	560	10.70

Die Paneelen müssen aus Profilhöhe von H=25 sein

Jedes Tablar kann nachgerüstet werden

Feststehende Trennwände mit Clips, nur möglich für Träger mit Profilhöhe 47 mm



Feststehende Trennwand

Bestell-Nr.	H	Tiefe	vertikal	
			Fr./Stk.	
FT 32-244	320	320	7.70	
FT 40-244	400	320	9.50	
FT 50-244	500	320	11.90	
FT 60-244	600	320	14.20	
FT 70-244	700	320	16.60	
FT 80-244	800	320	18.90	
FT 32-344	320	400	10.80	
FT 40-344	400	400	13.40	
FT 50-344	500	400	16.70	
FT 60-344	600	400	20.10	
FT 70-344	700	400	23.40	
FT 80-344	800	400	26.70	
FT 32-444	320	500	13.90	
FT 40-444	400	500	17.30	
FT 50-444	500	500	21.60	
FT 60-444	600	500	25.70	
FT 70-444	700	500	30.10	
FT 80-444	800	500	34.40	

Höhe ↑ der Trennwand

Clips, pro Trennwand benötigt man 4 Stück

Bestell-Nr.	Art		Fr./Stk.
	doppelt	einfach	
68110	doppelt		1.60
68111		einfach	1.60

68110 für die nächste obere Trennwand

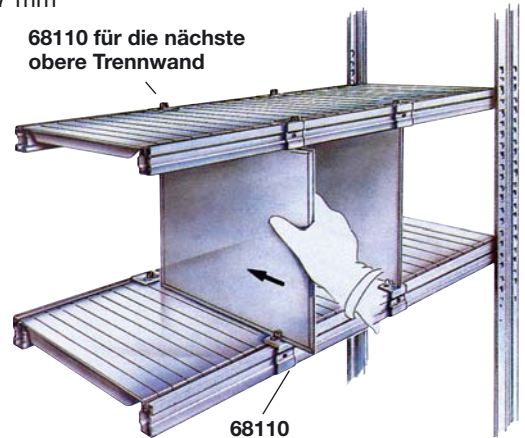

68111 keine Trennwand-Führung, für das nächst obere Tablar ohne Trennwand

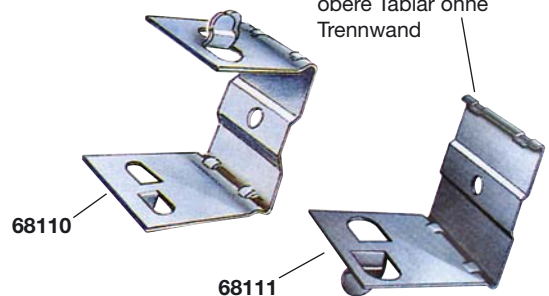

Deckenmontage, einfach gemacht mit dem schweren Stahlfuß, Typ 67006
Gestell wie Foto, bestehend aus:

Bestell-Stk. Nr.	Artikel	Masse mm	Fr./Stk.	Total
4	NP09	Pfosten H=916	11.50	46.-
6	Q60	Querverb. T=600	3.80	22.80
4	67006	Stahlfuß H=172	5.60	22.40
8	Tilca08	Bolzenanker ø 8mm	3.-	24.-
4	68055	Kappe	1.80	7.20
4	SL18	Träger L=1800	13.90	55.60
4	B60/90	Paneelen H=12	17.60	70.40

Materialpreis wie abgebildet Total Fr. **248.40**

Bitte beachten: Einfache Montage des Stahlfußes mit einer Spannzange.

Zeitaufwand für das ganze Deckengestell ca. 2 Stunden.

Preise ohne Behälter 604032-00



Befestigungsteile universell einsetzbar

Siehe Blatt 10.7

Bestell-Nr.	Art	Fr./Stk.
MF	Metallfuß	2.20
EK	Regalverbinder	5.40
68055	Abdeckkappe	1.80

Einfachste Montage

Das Beste für die Regalverbindung

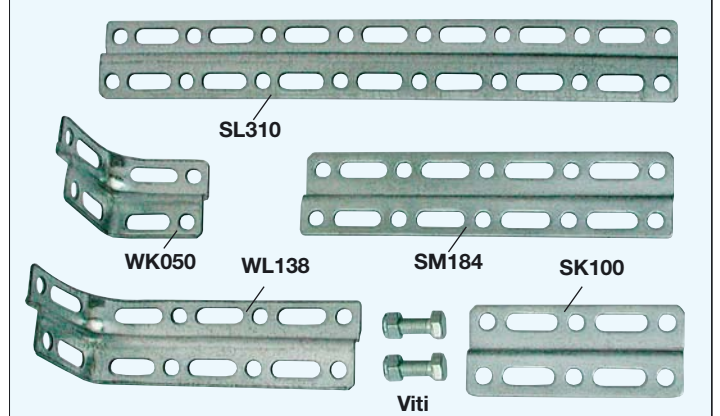
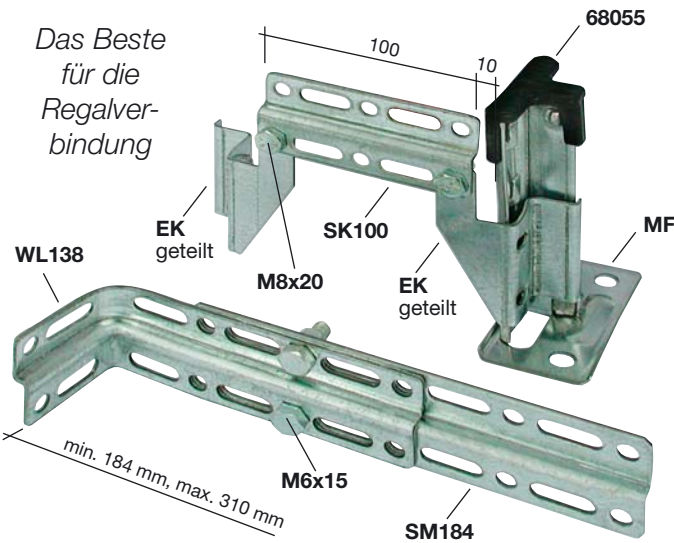

Welche Längen sind machbar:

- 1 x WK050 / 1 x SK100 ergibt min. 100 mm, max. 140 mm
- 1 x WL138 / 1 x SM184 ergibt min. 184 mm, max. 310 mm
- 1 x WL138 / 1 x SL310 ergibt min. 310 mm, max. 430 mm

Schiene

Bestell-Nr.	Länge	Fr./Stk.
SK 100	100	2.90
SM184	184	3.40
SL 310	310	4.20

Viti 8x20 20 1.30
Schraube mit Stopfmutter

Winkel

Bestell-Nr.	Länge	Fr./Stk.
WK050	50	3.20
WL138 links	138	4.20
WR138 rechts	138	4.20

Viti 8x20 20 1.30
Schraube mit Stopfmutter

Träger und Traversen für Kleiderstangen

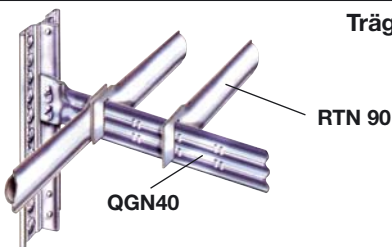

Bestell-Nr.	Artikel	Länge mm	Tragkraft pro Paar	Fr./Stk.
RTN 90	67421	900	212 kg	10.90
RTN 12	67424	1200	160 kg	14.30
RTN 15	67427	1500	109 kg	17.70
RTN 18	67430	1800	74 kg	21.20

Bestell-Nr.	Artikel	Länge mm	Anzahl Kerben	Fr./Stk.
QGN32	67821	320	3	4.80
QGN40	67822	400	5	5.10
QGN50	67823	500	7	6.10
QGN60	67824	600	9	6.80
QGN70	67825	700	11	7.30
QGN80	67826	800	13	7.90





Rückwände H=12 mm für Einfach- und Doppelregale

Bestell-Nr.	Artikel	Anzahl		Abmessung	Fr./Stk.
		BFR	BFRN		
RW 4/15*	63511	4		1485 x 450	24.50
RW 4/19	63514	6		1940 x 450	32.-
RW 4/25	63517	8		2480 x 450	40.50
RW 4/30*	63519	10		2980 x 450	49.-
RW 6/15*	63002	6		1485 x 600	32.50
RW 6/19	63005	8		1940 x 600	42.50
RW 6/25	63008	10		2480 x 600	54.50
RW 6/30*	63010	12		2980 x 600	66.50
RW 9/15*	63502	8		1485 x 900	49.-
RW 9/19	63505	10		1940 x 900	64.-
RW 9/25	63508	12		2480 x 900	81.50
RW 9/30*	63510	14		2980 x 900	98.-

Für Doppelregale empfehlen wir 2x EK zur Befestigung, Fr. 5.40/Stk.

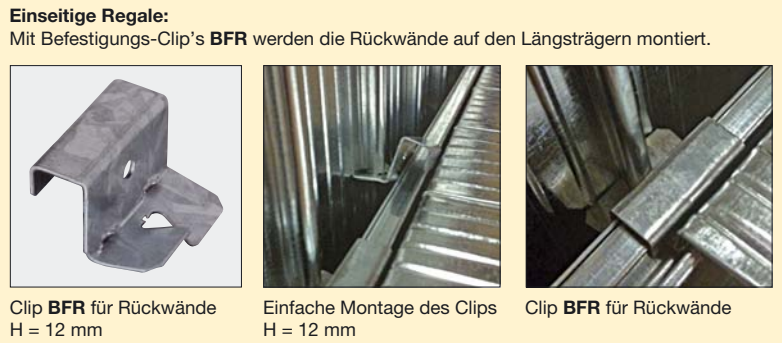
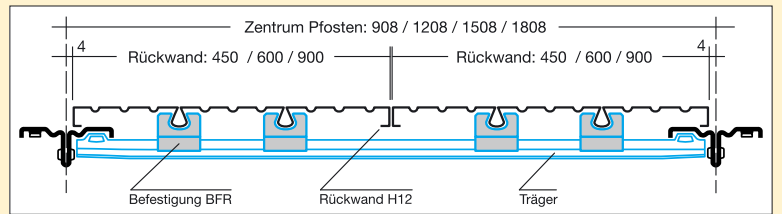
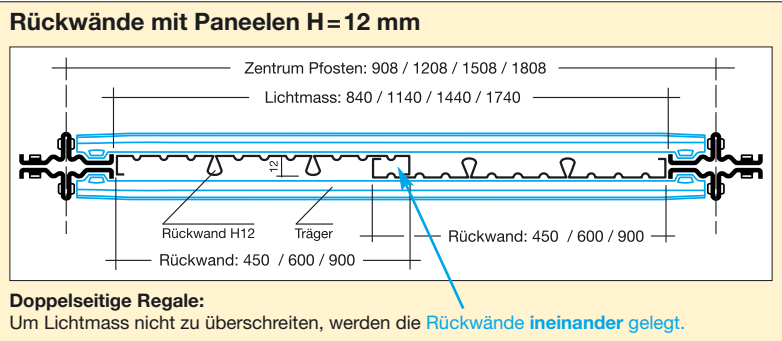

Befestigung für Rück- und Seitenwände

Bestell-Nr.	Fr./Stk.	
BFR	2.20	Befestigung für Rückwand H = 12 mm
BFS	2.20	Befestigung für Seitenwand H = 25 mm
BFRN	2.20	Befestigung für Rückwand H = 25 mm

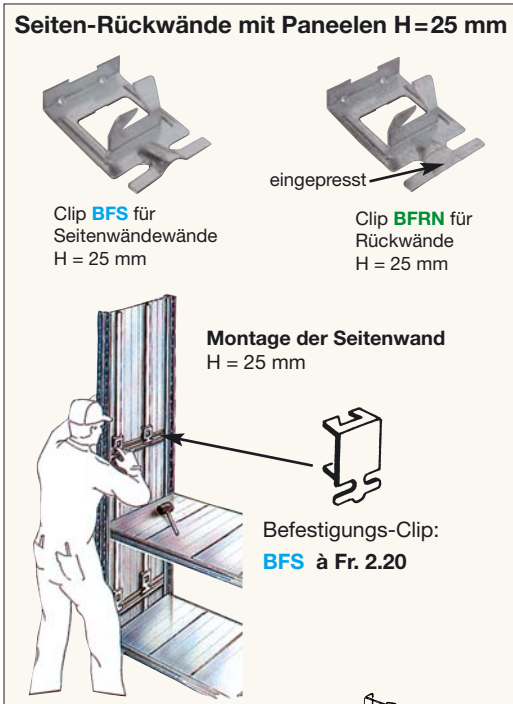
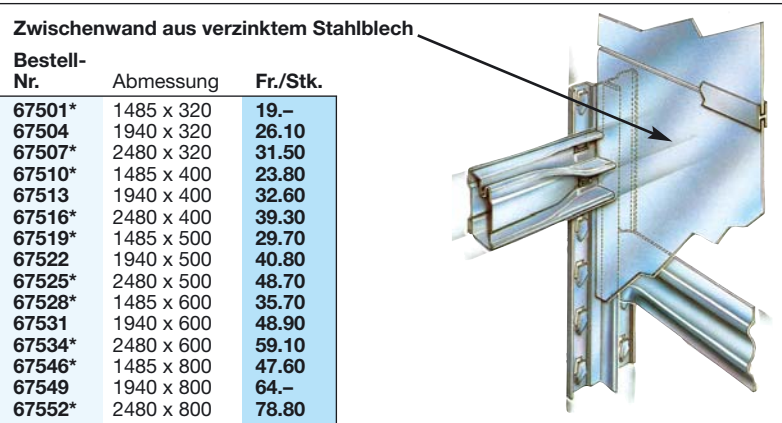
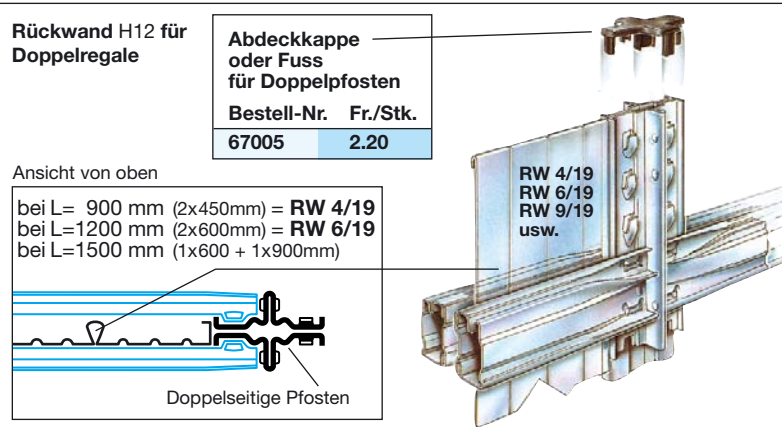

Seitenwand und Rückwand Profil H = 25 mm für Einfachregale

Bestell-Nr.	Artikel	Anzahl		Abmessung	Fr./Stk.
		BFS	BFRN		
SW 2/15	62001	4	4	1485 x 200	24.-
SW 2/19	62004	6	6	1940 x 200	29.20
SW 2/25	62007	6	6	2480 x 200	36.60
SW 3/15	62501	4	4	1485 x 300	30.30
SW 3/19	62504	6	6	1940 x 300	37.80
SW 3/25	62507	6	6	2480 x 300	45.80

Abschlussprofile für Seitenwand aus Stahlprofil

für Seitenwände Höhe 2480 mm Typ SW2/25 + Typ SW3/25

H Profil H=25 mm verzinkt

Bestell-Nr.	Bezeichnung	Länge	Fr./Stk.
67573	Abschlusselement	300 mm	2.80
67576	Abschlusselement	400 mm	3.60
67579	Abschlusselement	500 mm	4.40
67582	Abschlusselement	600 mm	5.25
67588	Abschlusselement	800 mm	6.85
67600	Mittelverbindung	300 mm	5.25
67603	Mittelverbindung	400 mm	6.85
67606	Mittelverbindung	500 mm	8.45
67609	Mittelverbindung	600 mm	10.10
67615	Mittelverbindung	800 mm	13.30
69800	U-Profil	4000 mm	a.A.
69803	H-Profil	4000 mm	a.A.

Vollwandverkleidungen in Farbe oder Zinkorblech

Standardfarbe:



Enzianblau
RAL 5010

Farben für die Vollwandverkleidung:

Eifengrün RAL 1015	Brillantblau RAL 5007	Silbergrau RAL 7001	Reinweiss RAL 9010
Verkehrsgelb RAL 1023	Hellblau RAL 5012	Anthrazitgrau RAL 7016	Graphitschwarz RAL 9011
Ultramarinblau RAL 5002	Türkis RAL 5018	Kieselgrau RAL 7032	Taubenblau NCS 4040
Rubinrot RAL 3003	Resedagrün RAL 6011	Lichtgrau RAL 7035	Lichtblau NCS 1060

Seitenwand pulverbeschichtet blau RAL 5010

Bestell-Nr.	Lackierung	Abmessung	Fr./Stk.
LW33-19*	blau RAL 5010	330 x 1972	117.-
LW41-19*	blau RAL 5010	410 x 1972	123.-
LW51-19	blau RAL 5010	510 x 1972	134.-
LW61-19*	blau RAL 5010	610 x 1972	139.-
LW81-19*	blau RAL 5010	810 x 1972	148.-



Seitenwand Zinkorblech

Bestell-Nr.	Ausführung	Abmessung	Fr./Stk.
ZW33-19	zinkor	330 x 1972	51.-
ZW41-19	zinkor	410 x 1972	58.-
ZW51-19*	zinkor	510 x 1972	68.-
ZW61-19*	zinkor	610 x 1972	78.-
ZW81-19*	zinkor	810 x 1972	91.-

Schubladenauszüge, verzinkt, bitte Trennwände extra bestellen!



Die neuen Schubladenauszüge passen ideal ins Regalsystem

Robuste Schublade mit Kugellagern und Vollauszug, Tiefen und Quertrennwände haben einen Steckraster von 50 mm!

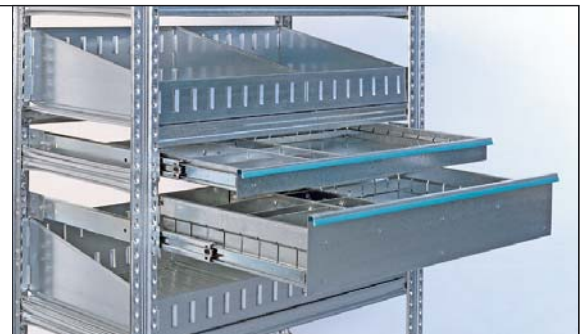

Schubladen-Element

inkl. Befestigungsmaterial

Für Tablargröße mm	Schubl. Höhe mm	Bestell-Nr.	Breite aussen	Tiefe aussen	Trennw. Tiefe mm	Gewicht Kg	Fr./Stk.
900 x 400	63 mm	67830	827	378	339	7.800	148.-
900 x 500	63 mm	67831	827	478	439	9.300	152.-
900 x 600	63 mm	67832*	827	578	539	10.700	177.-
1200 x 400	63 mm	67833	1127	378	339	9.400	153.-
1200 x 500	63 mm	67834	1127	478	439	11.100	166.-
1200 x 600	63 mm	67835*	1127	578	539	12.800	174.-
900 x 400	162 mm	67836	827	378	339	10.500	153.-
900 x 500	162 mm	67837	827	478	439	12.100	170.-
900 x 600	162 mm	67838*	827	578	539	13.600	178.-
1200 x 400	162 mm	67839	1127	378	339	12.600	170.-
1200 x 500	162 mm	67840	1127	478	439	14.500	183.-
1200 x 600	162 mm	67841*	1127	578	539	16.300	191.-

Quer-Trennwände

Für Schubl. Höhe mm H	Trennw. Breite mm Q	Trennw. Höhe mm	Stückgewicht Kg	Bestell-Nr.	Fr./Stk.
63	47	45	0.014	67845B	1.20
162	47	115	0.033	67845A	1.80
63	95	45	0.028	67846B	1.50
162	95	115	0.067	67846A	2.10
63	149	45	0.043	67847B	1.80
162	149	115	0.100	67847A	2.40
63	195	45	0.057	67848B	2.10
162	195	115	0.134	67848A	2.70
63	294	45	0.085	67849B	2.70
162	294	115	0.201	67849A	3.60
63	393	45	0.114	67850B	3.30
162	393	115	0.268	67850A	4.20

Tiefen-Trennwände geschlitzt

Für Tablar Tiefe mm	Für Schubl. Höhe mm	Trennw. Höhe mm	Trennw. Tiefe mm	Stückgewicht Kg	Bestell-Nr.	Fr./Stk.
400	63	48	339	0.200	67842B	5.40
500	63	48	439	0.250	67843B	6.-
600	63	48	539	0.310	67844B*	6.40
400	162	120	339	0.440	67842A	6.90
500	162	120	439	0.560	67843A	7.90
600	162	120	539	0.690	67844A*	8.90

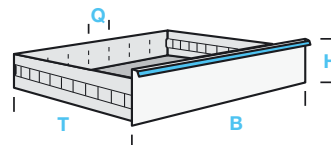
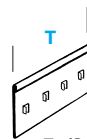

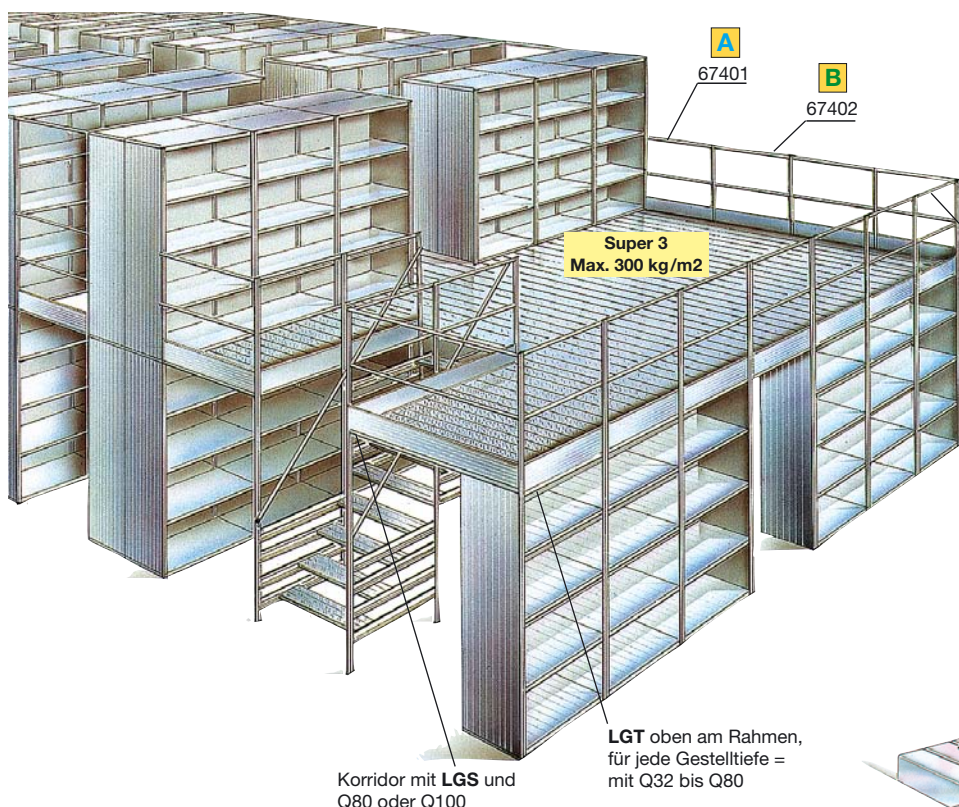

Bühnenmontage ohne Schrauben

Die schnellste Regal-
montage
die es je gab.

P.V.C-Stöpsel für Regalbühnen	
Artikel	Fr./Stk.
68058	1.60

Perfekte Gang-Konstruktion

Laufgang-Träger H = 58 Innenliegend B					
Bestell-Nr.	Artikel	Länge	zusätzl. Querver.	Tragkraft pro Paar	Fr./Stk.
LGT 90	67320	900	0	1000 kg	12.60
LGT 12	67322	1200	1	750 kg	16.90
LGT 15	67324	1500	1	600 kg	21.20

Querverbinder für Laufgangträger LGT nach Mass des Korridors Innenliegend B + Aussenliegend A Berechnung Nenntiefe minus 10 mm		
Bestell-Nr.		Fr. per Meter
99044	Q nach Mass des Kunden	6.40

Ab Laufgangträger LGT12 braucht man 1 x 99044

Laufgang-Schiene H = 58 Korridor A aussenliegend Orig. Länge 6.20 m					
Bestell-Nr.	Artikel	Art	LGS Länge Meter	Antidröhnband	Fr./Stk.
LGS	67015	Laufgangsschiene	6.20	67021	82.90
LGS	67015	Laufgangsschiene	1.00		13.40
Antidröhn	67021	Antidröhnband	1.00		4.80

Gangpaneele: B=300xH=58x1.5 mm Tragfähigkeit 750 kg/m ² Spannweite von 800 mm und gleichmässig verteilter Last. immer Traversen-Nennmass angeben!			
Artikel	Ausführung	Gang	Fr. Lfm.
69731	gerippt	B innenliegend	49.80
69734	gerippt	A Korridor	49.80
69740	geloht	B innenliegend	49.80
69743	geloht	A Korridor	49.80
69749	glatt	B innenliegend	49.80
69752	glatt	A Korridor	49.80

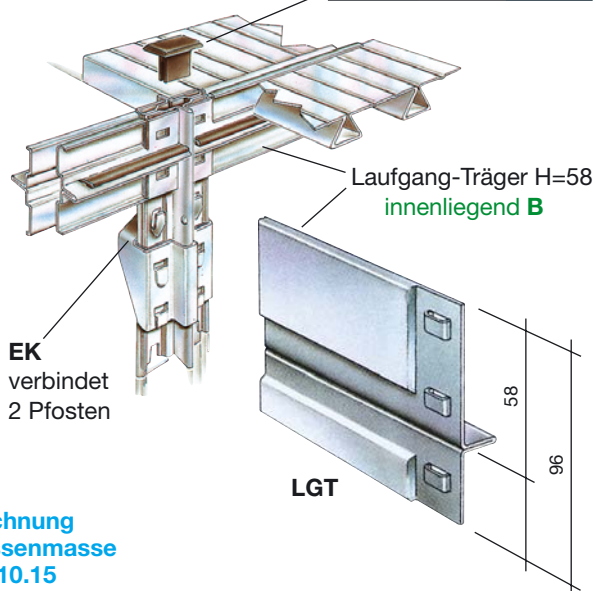

Für die Berechnung der genauen Aussenmasse siehe Blatt 10.15 "Gestell-Masse"

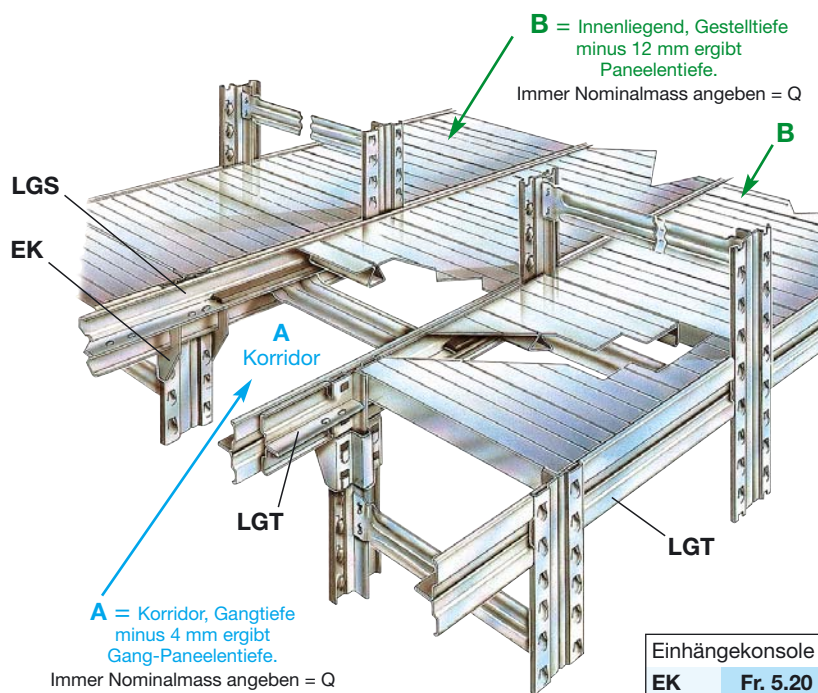

Einhängekonsole	
EK	Fr. 5.20

Geländerrohr - Anwendung

Geländerrohr abgewinkelt:

Spezial = Korridor A

aussenliegende Bühnen

Ovalrohr H=40/B20 mm

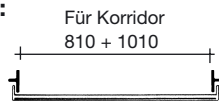

Bestell-Nr.	für Korridor	Artikel	für Querv.	Distanz zu Pfostenfront	Fr./Stk.
GaSa 80A	A	67401	Q80	810	13.15
GaSa 10A	A	67401	Q100	1010	16.15

Gestellverbinder abgewinkelt

z.B. bei Pneu-Doppelregal

Ovalrohr H=40/B20 mm

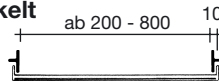

Bestell-Nr.	wie für Korridor	Artikel	für Querv.	Distanz zu Pfostenfront	Fr./Stk.
Ga 220*	A	67400	keine	200	4.-
Ga 320*	A	67400	keine	300	5.50
Ga 420*	A	67400	keine	400	7.-
Ga 520*	A	67400	keine	500	8.50
Ga 620*	A	67400	keine	600	10.-
Ga 720*	A	67400	keine	700	11.50
Ga 820*	A	67400	keine	800	13.-

Geländerrohr abgewinkelt:

Spezial

innenliegende Rahmen

Ovalrohr H=40/B20 mm

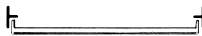

Bestell-Nr.	für Korridor	Artikel	für Querv.	Gestelltiefe mm	Fr./Stk.
GaSi 32B*	B	67402	Q32	320	5.80
GaSi 40B*	B	67402	Q40	400	7.-
GaSi 50B*	B	67402	Q50	500	8.50
GaSi 60B*	B	67402	Q60	600	10.-
GaSi 70B*	B	67402	Q70	700	11.50
GaSi 80B*	B	67402	Q80	800	13.-

Längsträger gerade

für Pneuregale als Aussenträger

Ovalrohr H=45/B20 mm



Bestell-Nr.	wie bei Korridor	Artikel	max. Tragkraft	Länge mm	Fr./Stk.
LT 90	L	36801	295 kg/Stk.	900	11.50
LT 12	L	36804	200 kg/Stk.	1200	14.70
LT 15	L	36807	130 kg/Stk.	1500	17.90
LT 18	L	36810	90 kg/Stk.	1800	21.10

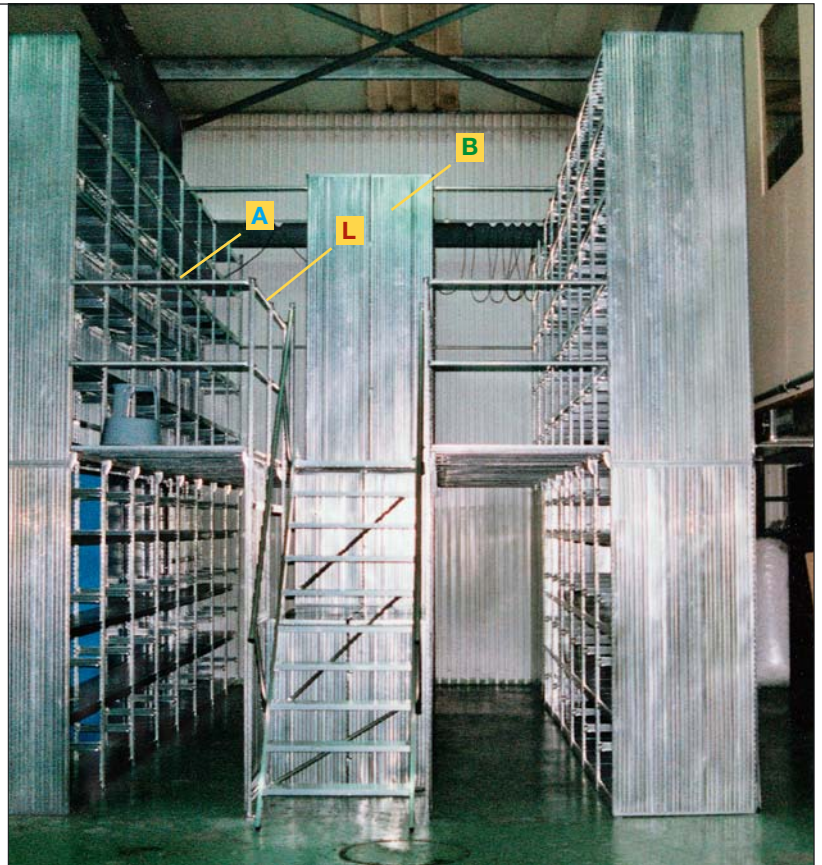

abgewinkelt,
Bestell-Nr. GaSa

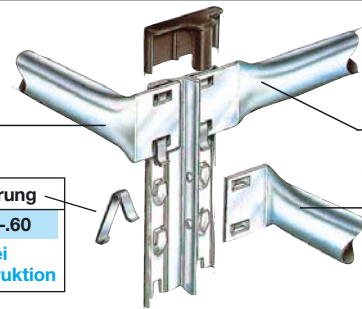

gerade,
Bestell-Nr. LT

Aushängesicherung

67016 -60
ist Vorschrift bei
Geländerkonstruktion

abgewinkelt,
Bestell-Nr. GaSi

Bühnenabschluss

Sockelleisten und Geländerrohre werden aus den oben aufgelisteten Artikeln zusammengestellt.

Es gibt 2 Varianten von Längen:

Korridor A = benötigt das Gangbreitenmass
Innenliegend B = benötigt das Rahmentiefenmass

Die genauen Rohrlängen werden bei der Detailplanung berechnet.



Teilansicht einer
Bühnenkonstruktion



Tablareinteilung für Ordner:

1 voller Ordner ca. 4 kg

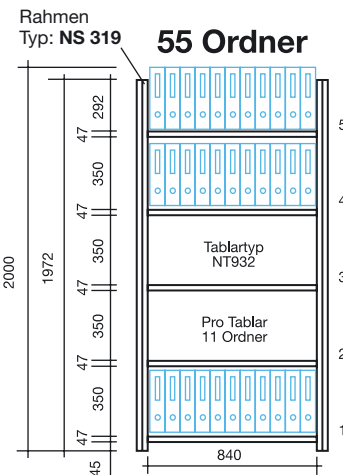

900mm = 11 Ordner/Tablar
1200mm = 15 Ordner/Tablar
1500mm = 19 Ordner/Tablar

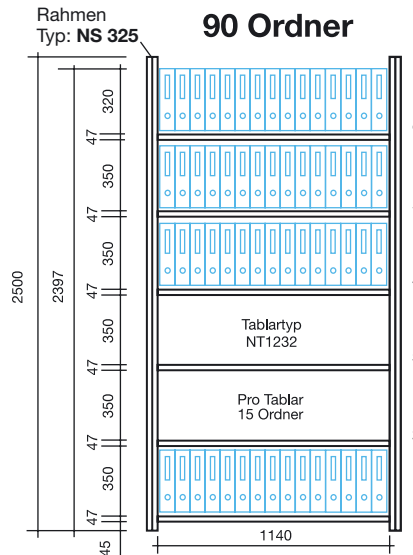

Maximale Lagerwanneneinteilung

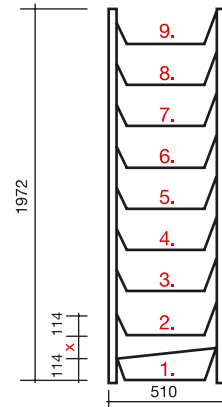

9 Schalen mit 5er Lochabstand ergibt Durchgriffshöhe ca. 12 cm = X
10 Schalen mit 4er Lochabstand ergibt Durchgriffshöhe ca. 10 cm = X

Mitteltrennwand bei Doppel-Regalreihen in Farbe weiss! Egger-Dünnschanplatten 5 mm / Typ: HW911, folienbeschichtet weiss. Original Plattengröße: 2800 x 2100 x 5 mm

Für Träger	Zuschnitt-Mass	Zuschnitt-Mass (bei Einhängekonsole)	Zuschnitt-Mass (auf Wagen) (mit BFR + EK)	Fr./Stk.
NL90	1970 x 833 mm	1970 x 825 mm (Typ EK)	1930 x 825 mm	51.40
NL12	1970 x 1133 mm	1970 x 1125 mm (Typ EK)	1930 x 1125 mm (auf Träger)	69.90



Hängeregister-Auszug, passt auf S1+2+3 bestehend, aus 2 Vollauszüge

Bestell-Nr.	Abmessung, mm	Fr./Stk.
HR090	Auszug wie Bild, L= 900	165.-
HR120	Auszug 3 reihig, L=1200	185.-
HR150	Auszug 3 reihig, L=1500	199.-

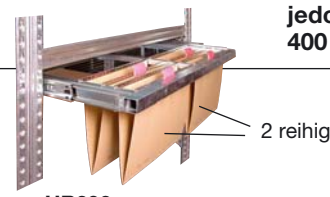

jedoch nur in Tiefe 400 mm erhältlich

HR090

Doppelflügeltüre, passt auf Super 1+2+3 Mit Griff Schloss und 2 Schlüssel

Bestell-Nr.	Abmessung	Fr./Stk.
68201	905x1870x50 mm	442.-
68204	1205x1870x50 mm	555.-
68207	1505x1870x50 mm	665.-
68210	905x2370x50 mm	565.-
68213	1205x2370x50 mm	695.-
68216	1505x2370x50 mm	825.-

Sichtlagerkasten, grau

Bestell-Nr.	Tiefe x Breite x Höhe	Fr./Stk.
Bull 4	345x205x164	a.A

Montagediagramm für Rahmen Super 1:

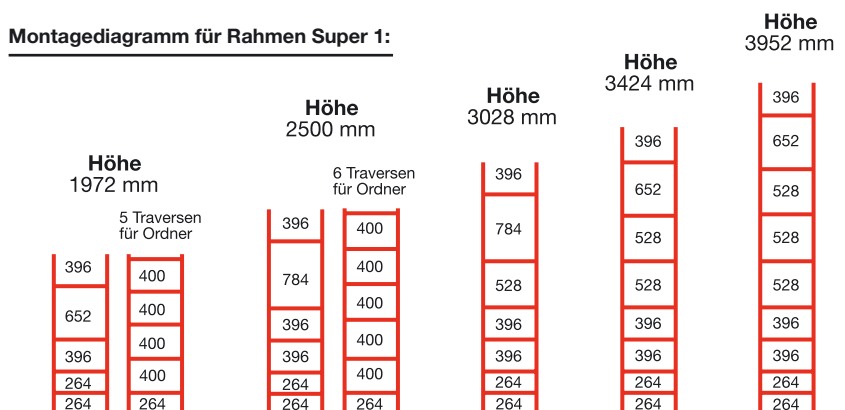

68204

Fax-Bestellformular

Fax
044 740 30 21
erma

- Kataloge:** Steigtechnik
 Bestellung Transportgeräte
 Anfrage Betriebseinrichter Rollen-Berater

Menge	Artikel	Bestell-Nr.	à	Preis

- Wird abgeholt Per Post Spediteur Kurierdienst günstigst

Rechnungsadresse:

PLZ /

Lieferadresse: Telefon:

PLZ /

Telefon: Fax: Ansprechpartner:

Datum: Unterschrift:

Skizze: